

optional:

Armierung im Blendrahmen mit thermischer Trennung

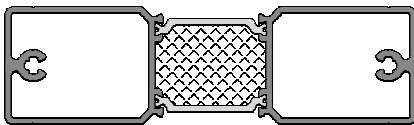

Energieeinsparung

Energieeinsparung durch neue Fenster	
U _w Wert (alt)	3,50 W/(m²K)
U _w Wert (neu)	0,83 W/(m²K)
Fensterfläche	30 m²
jährliche Heizölsparsnis	1047 Liter
jährliche Kohlendioxidlastung	2,827 kg

Erläuterung	
Heizgradtage	4.050
Umrechnungsfaktor Kilogramm in Liter Heizöl	1.19
Umrechnung Heizwert Wh/kg	11.800
Wirkungsgrad Heizung	0,75

Einbruchschutz

- Siegenia-Aubi HS Portal 300KF mit 2 Verschlussbolzen (Standard)
- komplette Tür optional nach RC2 möglich

Schallschutz

- Hebeschiebetür bis R_{wp}44db

Glasstärke

- ab 24 mm bis 51 mm

Farbe Beschlag

(Hebel & Griffmuschel)

- weiß
- braun
- F4
- F9

Sonstige Merkmale

- formstabile Aluminiumschwelle
- für Schemata A,C und G2 auch als barrierefreie Schwelle lieferbar
- optional mit Seitenteil LUMEE für Schemata A, C und G2 erhältlich
- durchgehende Aluminiumblendrahmenarmierung
- Führungsschiene oben aus Aluminium

Mögliche Schemata

Schema A

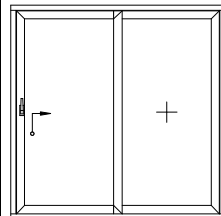

Schema G2

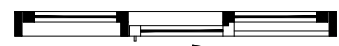
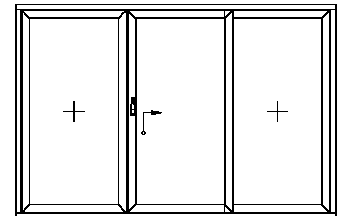

Schema C

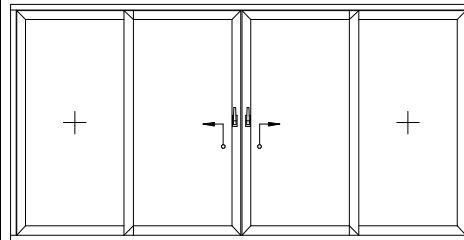

Schema D

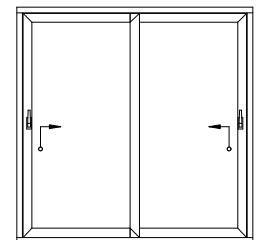

Produktqualität
Kunststofffenster
EN 14351-1 : 2006+A1:2010
ZERTIFIZIERT Nr.: 191 8004857



Produktqualität
Einbruchhemmende Fenster
DIN EN 1627 : 2011- RC 2
ZERTIFIZIERT Reg - Nr.: 191 8004857

Dichtungen

- Mittelstoß mit doppelter Dichtung
- 2 Dichtungsebenen im Flügelbereich
- mögliche Farben:
 - HST beidseitig weiß: papyrusweiß
 - HST einseitig od. beidseitig Dekor: schwarz

Systemwerte

- Luftdurchlässigkeit: Klasse 3 (nach DIN EN 12207)
- Schlagregendichtheit: Klasse 4A (nach DIN EN 12208)
- Widerstandsfähigkeit bei Windlast: Klasse B2 (nach DIN EN 12210)

Bitte beachten: Die hier angegebenen Klassen sind Mindestklassen.
Bei höheren Anforderungen bitte Rücksprache halten.

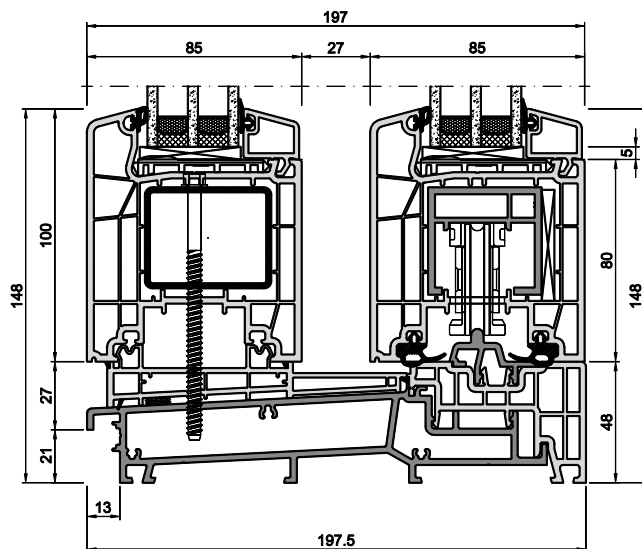

Beschlag

Standard:

- Siegenia-Aubi HS-PORTAL 300KF
- 2 Verschlussbolzen
- Hebel und Griffmuschel in den Farben weiß, braun, F4 und F9
- max. Flügelgewicht 300kg

optional:

- Beschlag bis 400kg
- 4-fach Verriegelung
- Komfortgetriebe
- SoftClose
- RC2 oder RC2N Einbruchhemmung
- Aerocontrol Magnetkontakt zur elektronischen Überwachung

Wärmeschutz:

Standard mit AluAussteifung im Blendrahmen

- Referenzgröße 3500 x 2180mm
- $U_f=1,8$ (W/m²K) gemittelt
- Mindestanforderungen nach EnEV 2014: $U_w=1,3$ W/(m²K)

U _g Glas (W/m ² K) DIN EN 673	U _w Hebeschiebetür (W/m ² K)		
	Isolierglas- Randverbund		
	Aluminium	KSH / KSD	Swisspacer Ultimate
Zweifachglas	Psi = 0,066 (W/mK)	Psi = 0,041 (W/mK)	Psi = 0,032 (W/mK)
1,1	1,40	1,35	1,34
1,0	1,32	1,28	1,26
Dreifachglas	Psi = 0,064 (W/mK)	Psi = 0,039 (W/mK)	Psi = 0,030 (W/mK)
0,8	1,17	1,13	1,11
0,7	1,10	1,05	1,04
0,6	1,02	0,98	0,96
0,5	0,95	0,91	0,89

mit thermisch getrennter Armierung im Blendrahmen

- Referenzgröße 3500 x 2180mm
- $U_f=1,6$ W/(m²K) gemittelt
- Mindestanforderungen nach EnEV 2014: $U_w=1,3$ W/(m²K)

U _g Glas (W/m ² K) DIN EN 673	U _w Hebeschiebetür (W/m ² K)		
	Isolierglas- Randverbund		
	Aluminium	KSH / KSD	Swisspacer Ultimate
Zweifachglas	Psi = 0,066 (W/mK)	Psi = 0,041 (W/mK)	Psi = 0,032 (W/mK)
1,1	1,35	1,30	1,29
1,0	1,27	1,23	1,21
Dreifachglas	Psi = 0,064 (W/mK)	Psi = 0,039 (W/mK)	Psi = 0,030 (W/mK)
0,8	1,12	1,08	1,06
0,7	1,05	1,00	0,99
0,6	0,97	0,93	0,91
0,5	0,90	0,85	0,84

- U_w-Werte < 1,0 W/m²K werden gemäß DIN EN ISO 10077 mit zwei Nachkommastellen ausgewiesen
- U_w-Werte > 1,0 W/m²K werden gemäß DIN EN ISO 10077 mit einer Nachkommastelle ausgewiesen, hier zur Information mit zwei Nachkommastellen
- die angegebenen PSI-Werte entstammen den Datenblättern des Arbeitskreises „Warme Kante“

Schallschutz

Referenzgröße 3600 x 2300mm

(Elemente mit Prüfzeugnis)

R _w ΔR _{wP} =Prüfwert Fenster	R _{wR} =Rechenwert Fenster	R _{wP} =Prüfwert Glas	Prüfzeugnis Nr.
33 dB	31 dB	32 dB	14/03-A092-K1
39 dB	37 dB	39 dB	14/03-A092-K3
44 dB	42 dB	47 dB	14/03-A092-K2
Für Deutschland gilt nach DIN 4109:1989-11: R _w entspricht R _{wP} ; R _{wR} = R _{wP} - 2dB			